

ГОСТ Р 22.0.10—96

ГОСУДАРСТВЕННЫЙ СТАНДАРТ РОССИЙСКОЙ ФЕДЕРАЦИИ

БЕЗОПАСНОСТЬ В ЧРЕЗВЫЧАЙНЫХ СИТУАЦИЯХ
ПРАВИЛА НАНЕСЕНИЯ НА КАРТЫ
ОБСТАНОВКИ О ЧРЕЗВЫЧАЙНЫХ
СИТУАЦИЯХ

УСЛОВНЫЕ ОБОЗНАЧЕНИЯ

Издание официальное

ГОССТАНДАРТ РОССИИ
Москва

Предисловие

1 РАЗРАБОТАН Всероссийским научно-исследовательским институтом по проблемам гражданской обороны и чрезвычайных ситуаций (ВНИИ ГОЧС) при участии рабочей группы специалистов Технического комитета по стандартизации ТК 71 «Гражданская оборона, предупреждение и ликвидация чрезвычайных ситуаций»

ВНЕСЕН Техническим комитетом по стандартизации ТК 71 «Гражданская оборона, предупреждение и ликвидация чрезвычайных ситуаций»

2 ПРИНЯТ И ВВЕДЕН В ДЕЙСТВИЕ Постановлением Госстандарта России от 28 ноября 1996 г. № 653

3 ВВЕДЕН ВПЕРВЫЕ

4 Стандарт разработан в обеспечение реализации Закона Российской Федерации «О защите населения и территорий от чрезвычайных ситуаций природного и техногенного характера», принятого Государственной Думой 11 ноября 1994 г.

5 ИЗДАНИЕ (сентябрь 2000 г.) с Изменением № 1, принятым в мае 2000 г. (ИУС 8—2000)

© ИПК Издательство стандартов, 1997

© ИПК Издательство стандартов, 2000

Настоящий стандарт не может быть полностью или частично воспроизведен, тиражирован и распространен в качестве официального издания без разрешения Госстандарта России

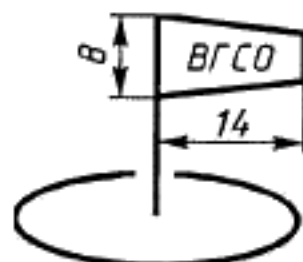

— район расположения военизированного горноспасательного (газспасательного)отряда (ВГСО)

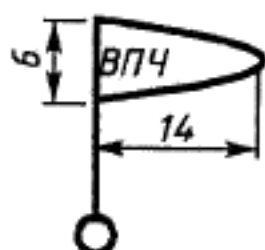

— район расположения военизированных пожарных частей (ВПЧ)

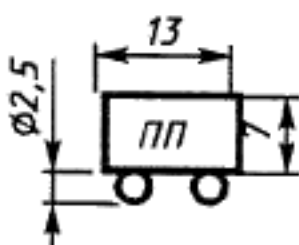

— район расположения пожарных поездов (ПП)

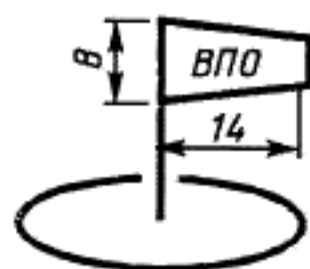

— район расположения военизированных пожарных отрядов (ВПО)

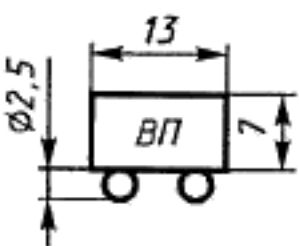

— район расположения восстановительных поездов (ВП)

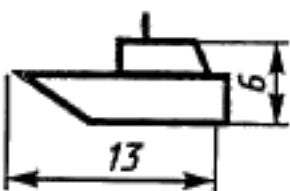

— пожарный катер



— зона чрезвычайной ситуации

А.3 Источники техногенных ЧС



— заводы переработки радиоактивных веществ



— химически опасные объекты (ХОО), использующие опасные химические вещества

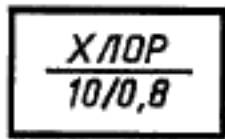

— характеристика хранилища ХОО.

Примечание — В числителе — тип вещества, в знаменателе — максимальное количество, тонн, и в максимальной емкости, тонн



— ХОО, производящие опасные химические вещества



— зона возможного заражения (ЗВЗ) опасным химическим веществом

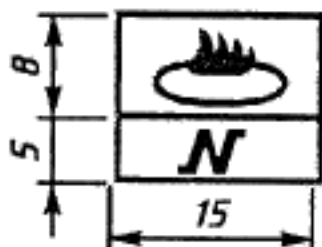

— взрывопожарные объекты (N — число объектов)



— очаг пожара



— район пожара и направление его распространения

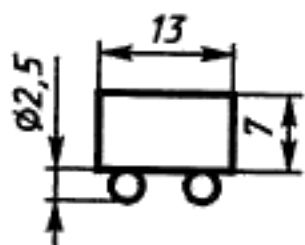

— скопление железнодорожного транспорта с опасными химическими веществами

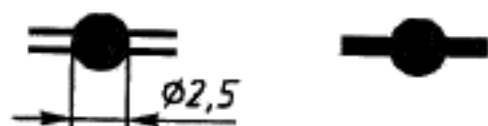

— нефтепровод подземный (наземный — сплошная линия)

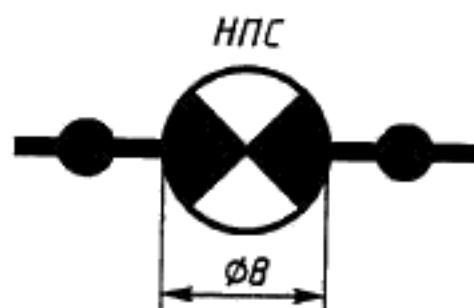

— нефтепровод с перекачивающей станцией



— газопровод подземный (наземный — сплошная линия)

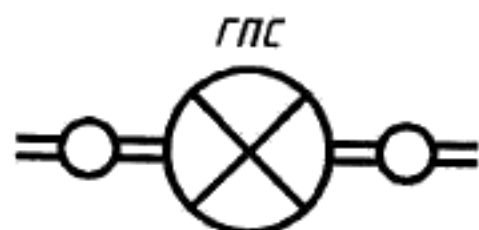

— газопровод с газокompрессорной станцией



— аммиакопровод



— стационарный магистральный продуктопровод



— нефтебаза (склад) республиканского (областного) подчинения

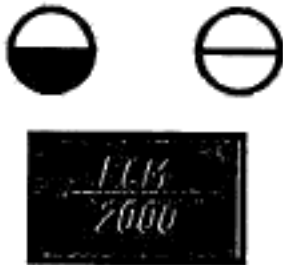

— нефте-, газохранилище

Примечание — В числителе — сокращенное обозначение материалов, в знаменателе — емкость, тонн

Месторождения нефти (Н) и газа (Г):

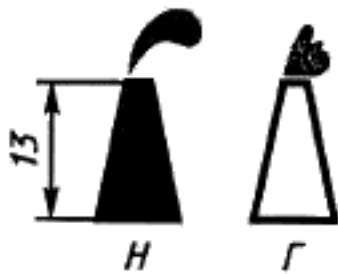

— разрабатываемые;

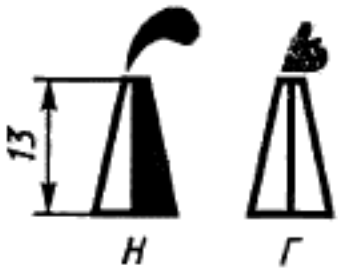

— введенные в эксплуатацию;

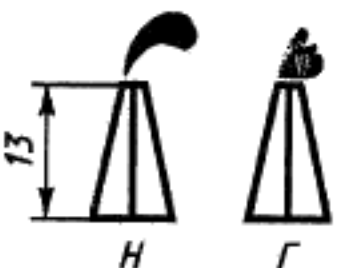

— разведанные.

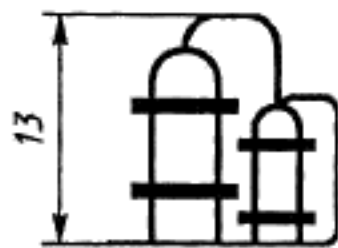

— нефтепереработка

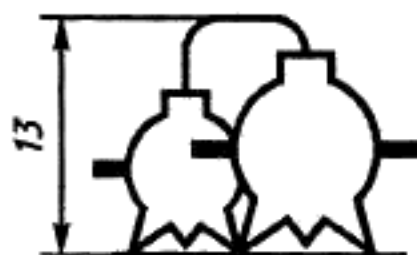

— газопереработка

Электростанции*



— тепловые (ТЭС, ГРЭС);



— гидравлические (ГЭС);



— атомные (АЭС);

Примечание — Вокруг АЭС дается тридцатикилометровая зона (окружность черного цвета с оранжевой окантовкой. Центр круга совпадает с центром знака)

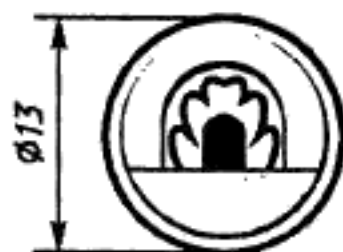

— шахты разработки радиоактивных веществ

* Рядом со знаком указывают мощность в тыс. кВт.

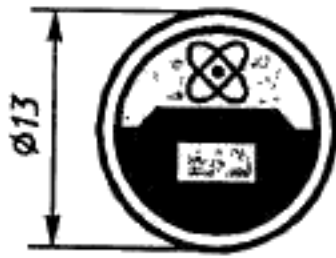

— ядерные могильники

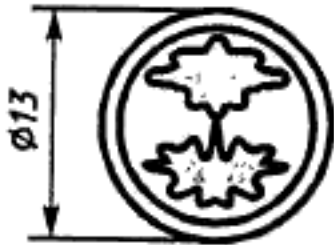

— ядерные полигоны

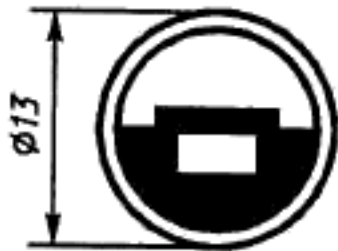

— МОГИЛЬНИКИ ХИМИЧЕСКИЕ



— зона возможного затопления



— порты кораблей с ядерными реакторами

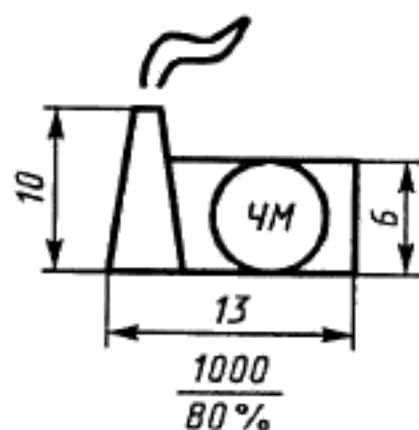

— промышленный объект

Примечания:

1 В числителе — численность персонала, в знаменателе — его обеспеченность защитными сооружениями, отвечающими существующим нормам.

2 Приняты следующие обозначения отраслей промышленности:

АВТ — автомобильная, АТ — атомное машиностроение, ГП — газоперерабатывающая, Л — легкая, ЛД — лесная и деревообрабатывающая, МАШ — машиностроение, Н — нефтеперерабатывающая, НХ — нефтехимическая, ОБ — оборонная, ПП — пищевая, ПР — приборостроение, РБ — рыбная, СМ — строительные материалы, ЦМ — цветная металлургия, ЧМ — черная металлургия, У — угольная

А.4 Источники природных ЧС



— зона возможного наводнения (паводки)



— ураганы, дата прохождения



— зона распространения смерчей, дата прохождения



— природные очаги эпидемии, эпизоотии, эпифитотии

Примечание — Т — туляремия, СЯ — сибирская язва, . . .



— границы сейсмоопасных зон, баллы сейсмической шкалы



— тайфуны, дата прохождения



— цунами, дата прохождения



— сели, дата прохождения



— лавины, дата прохождения



— вулканы, дата извержения



— районы возможных торфяных пожаров

А.5 Прочие объекты



— склад средств радиационной и химической защиты с указанием их количества в тоннах



— место складирования нетабельных дегазирующих веществ с указанием их количества в тоннах



— склад медицинского имущества



— база (склад) Российского и республиканского подчинения

Примечание — Прод — продовольственная, Пром — товарная, Тех — техническая. Емкость базы в тоннах



— склад продовольственный, промтоварный



— элеватор (пункт заготовки зерна), емкость, тонн



— посадочная площадка



— аэропорты



— аэродромы



— порт (морской и речной)

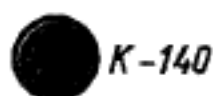

— пункт водоснабжения
 Примечание — С — скважина; К — колодец; Р — родник; 140-суточный дебит воды, м³



— медицинский распределительный пункт



— больница городская (районная)
 Примечание — В числителе — номер больницы, в знаменателе — число коек

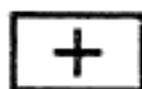

— городская поликлиника (районная в загородной зоне)



— эвакуационный приемник на 150 мест



— санитарный пост

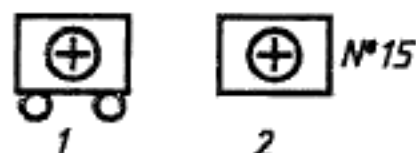

— отряд первой медицинской помощи № 15
 Примечание — 1 — свернут; 2 — развернут



— место погрузки пораженных на автомобильный транспорт

Содержание

1 Область применения	1
2 Нормативные ссылки	1
3 Определения	2
4 Общие требования	3
5 Правила и порядок нанесения обстановки	4
Приложение А Условные обозначения и знаки	6

Обозначения границ разрушений



— слабые



— сильные



— средние



— полные

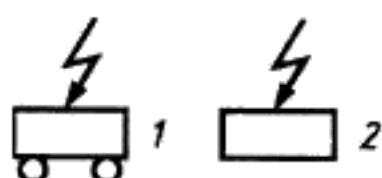

— приемные радиостанции: 1 — подвижной; 2 — стационарный

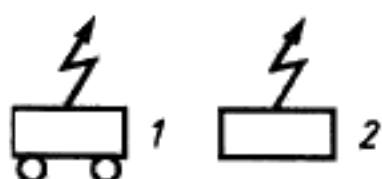

— передающие радиостанции: 1 — передвижной; 2 — стационарный



— радиорелейная линия связи



— пост радиационного и химического наблюдения (О — объектовый)

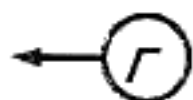

— разведывательная группа (звено, дозор) радиационной, химической, инженерной медицинской разведки (Г — городского района)

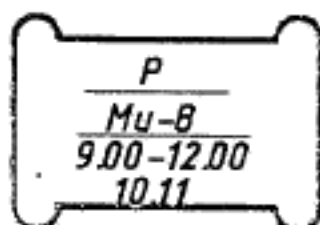

— район воздушной разведки с указанием вида разведки (Р — радиационная разведка), типа самолета (вертолета), времени и даты ведения

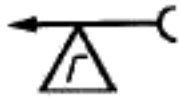

— гидрометеорологическая станция (Г — городская)



— радионаправление



— радиосеть

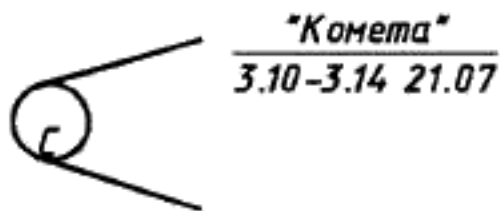

— искусственный спутник Земли (С — связи) с указанием наименования, времени и даты полета

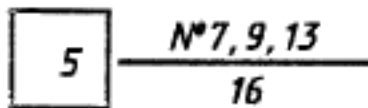

— сборный эвакуационный пункт (номер СЭП).

Примечание — В числителе — номера приписанных объектов, в знаменателе — численность эвакуированных, тыс. чел.



— пункт высадки населения в загородной зоне.

Примечание — В числителе — количество прибывшего населения, тыс. чел., в знаменателе — сроки прибытия



— район, намеченный для размещения населения в загородной зоне.

Примечание — В числителе — номер района, в знаменателе — численность эвакуированного населения, тыс. чел.

ГОСТ Р 22.0.10—96

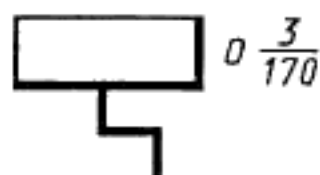

— убежище.

Примечание — О — отдельно стоящее; В числителе — степень защиты, в знаменателе — вместимость, чел.



— противорадиационное укрытие.

Примечание — В числителе — коэффициент ослабления радиации, а знаменателе — вместимость, чел.

УДК 658.382.3:006.354

ОКС 13.020

T58

ОКСТУ 0022

Ключевые слова: чрезвычайная ситуация, правила нанесения, карта обстановки, зона ЧС, условные обозначения и знаки

Редактор *Р. Г. Говердовская*
Технический редактор *Л. А. Кузнецова*
Корректор *Е. Ю. Митрофанова*
Компьютерная верстка *А. Г. Хоменко*

Изд. лиц. № 02354 от 14.07.2000. Подписано в печать 14.11.2000. Усл. печ. л. 1,40.
Уч.-изд. л. 1,20. Тираж 200 экз. С 6284. Зак. 3058.

ИПК Издательство стандартов, 107076, Москва, Колодезный пер., 14.
Набрано в Калужской типографии стандартов на ПЭВМ.
Калужская типография стандартов, 248021, Калуга, ул. Московская, 256.
ПЛР № 040138

ГОСУДАРСТВЕННЫЙ СТАНДАРТ РОССИЙСКОЙ ФЕДЕРАЦИИ

Безопасность в чрезвычайных ситуациях
ПРАВИЛА НАНЕСЕНИЯ НА КАРТЫ ОБСТАНОВКИ
О ЧРЕЗВЫЧАЙНЫХ СИТУАЦИЯХ

Условные обозначения

Safety in emergencies.

Rules of marking on the maps emergencies. Legend

Дата введения 1997—07—01

1 ОБЛАСТЬ ПРИМЕНЕНИЯ

Настоящий стандарт устанавливает правила нанесения на карты обстановки о чрезвычайных ситуациях (ЧС), условные обозначения и порядок их нанесения.

Стандарт обязателен для органов управления Единой государственной системы предупреждения и ликвидации чрезвычайных ситуаций (РСЧС), региональных и местных органов управления по делам гражданской обороны и чрезвычайным ситуациям, организаций и учреждений, осуществляющих планирование, организацию и проведение мероприятий по предупреждению и ликвидации ЧС.

2 НОРМАТИВНЫЕ ССЫЛКИ

В настоящем стандарте использованы ссылки на следующие стандарты:

ГОСТ 2.304—81 Шрифты чертежные

ГОСТ Р 22.0.02—94 БЧС. Термины и определения основных понятий

ГОСТ 22.0.03—97 / ГОСТ Р 22.0.03—95 БЧС. Природные чрезвычайные ситуации. Термины и определения

ГОСТ 22.0.05—97 / ГОСТ Р 22.0.05—94 БЧС. Техногенные чрезвычайные ситуации. Термины и определения

Издание официальное

3 ОПРЕДЕЛЕНИЯ

3.1 В настоящем стандарте применяются следующие термины с соответствующими определениями.

3.1.1 **чрезвычайная ситуация; ЧС:** По ГОСТ Р 22.0.02.

3.1.2 **источник чрезвычайной ситуации; источник ЧС:** По ГОСТ Р 22.0.02.

3.1.3 **потенциально опасный объект:** По ГОСТ Р 22.0.02.

3.1.4 **зона вероятной чрезвычайной ситуации; зона ВЧС:** По ГОСТ Р 22.0.02.

3.1.5 **зона радиоактивного загрязнения:** По ГОСТ 22.0.05/ГОСТ Р 22.0.05.

3.1.6 **зона затопления:** По ГОСТ 22.0.03/ГОСТ Р 22.0.03.

3.1.7 **зона катастрофического затопления:** По ГОСТ Р 22.0.03.

3.1.8 **зона бедствия:** По ГОСТ Р 22.0.02.

3.1.9 **объект экономики:** Предприятие или учреждение производственного или социального назначения.

3.1.10 **наводнение:** По ГОСТ 22.0.03/ГОСТ Р 22.0.03.

3.1.11 **авария:** По ГОСТ 22.0.05/ГОСТ Р 22.0.05.

3.1.12 **катастрофа:** Крупная авария, повлекшая за собой человеческие жертвы, ущерб здоровью людей либо разрушения, либо уничтожение объектов, материальных ценностей в значительных размерах, а также приведшая к серьезному ущербу окружающей природной среды.

3.1.13 **ликвидация чрезвычайной ситуации; ликвидация ЧС:** По ГОСТ Р 22.0.02.

3.1.14 **пожар лесной:** По ГОСТ 22.0.03/ГОСТ Р 22.0.03.

3.1.15 **район:** Территория или акватория, выделенная по совокупности каких-то определенных взаимосвязанных признаков или явлений — природных и/или социально-экономических.

3.1.16 **опасное химическое вещество:** По ГОСТ 22.0.05/ГОСТ Р 22.0.05.

3.1.17 **гражданская оборона; ГО:** По ГОСТ Р 22.0.02.

3.1.18 **источник техногенной чрезвычайной ситуации; источник техногенной ЧС:** По ГОСТ 22.0.05/ГОСТ Р 22.0.05.

3.1.19 **зона риска:** Территория или акватория, на которой существует опасность воздействия поражающих факторов от потенциального источника чрезвычайной ситуации.

3.2 В стандарте использованы буквенные сокращения:

- АЭС — атомная электростанция;
- ГЭС — гидроэлектростанция;
- ХОО — химически опасный объект.

4 ОБЩИЕ ТРЕБОВАНИЯ

4.1 Карта обстановки, отображающей ЧС, должна отвечать требованиям наглядности, полноты и точности (достоверности).

4.1.1 Наглядность карты обеспечивается ясным и четким отображением обстановки с выделением ее главных элементов, что достигается правильным применением и четким начертанием условных знаков, правильным расположением служебных и пояснительных надписей, четким изображением фактического положения сил и средств ликвидации ЧС и предполагаемого характера их действий.

4.1.2 Полнота нанесенной обстановки на карту определяется объемом сведений, необходимых для управления силами и средствами ликвидации ЧС.

4.1.3 Точность (достоверность) нанесенной обстановки на карту достигается ее соответствием действительному положению частей и различных формирований сил и средств ликвидации ЧС на местности и реальным последствиям воздействия поражающих факторов источников ЧС.

4.2 Зоны ЧС следует наносить на карту с четким выделением границ, не затемняя топографическую основу карты.

4.3 Размеры зон и ареалов воздействия поражающих факторов источников ЧС определяют расчетно-графическим методом с учетом метеорологических условий, времени года и характера местности.

4.4 Карты зон ЧС разрабатывают двух видов:

- прогнозные, составляемые на основе сбора информации о потенциально опасных объектах — возможных источниках ЧС;
- оперативные, отображающие обстановку при угрозе или возникновении ЧС и отражающие динамику развития обстановки в зоне ЧС.

Прогнозные и оперативные карты разрабатывают в рабочих органах комиссий по ЧС.

4.5 Гриф карты определяют в установленном порядке.

5 ПРАВИЛА И ПОРЯДОК НАНЕСЕНИЯ ОБСТАНОВКИ

5.1 Обстановку на карте наносят условными обозначениями и знаками, приведенными в приложении А.

5.2 Условные обозначения и знаки подразделяют на масштабные и немасштабные.

5.2.1 К масштабным обозначениям относят зоны ЧС (заражения, затопления, пожаров, загрязнения), а также линейные замкнутые и полузамкнутые знаки.

5.2.2 К немасштабным обозначениям относят объекты (АЭС, ХОО, заводы, ГЭС и др.), а также условные знаки, состоящие из сочетания линий и фигур, представляющих собой точечные объекты.

5.3 В случаях применения не предусмотренных настоящим стандартом обозначений и знаков их значение должно быть расшифровано в таблице «Условные знаки и обозначения», прилагаемой к карте.

5.4 Цифровые и текстовые надписи на карте — по ГОСТ 2.304.

5.5 Отображаемая информация на карте должна содержать следующие исходные данные:

- основные опасные объекты — потенциальные источники ЧС;
- зоны вероятного заражения или загрязнения вокруг потенциально опасных объектов;
- гидроузлы, зоны возможного затопления;
- пожароопасные районы;
- магистральные трубопроводы (нефте-, газо-, аммиако-, продуктопроводы);
- численность населения в зонах риска и зонах вероятного действия поражающих факторов от источников техногенных и природных ЧС;
- возможные эпидемические и эпизоотические очаги;
- сейсмоопасные области, районы возможных селевых потоков и оползней, снежных лавин и камнепадов, цунами тайфунов и ураганов, песчаных бурь и смерчей, ливней и шквалов.

На карту наносят районы дислокации соединений и частей войск ГО, специализированных формирований областного, регионального и федерального значения, а также пункты управления и другие объекты, определенные руководством.

5.6 При оформлении карты необходимо соблюдать следующее:

- данные обстановки наносят тонкими линиями и установленными условными знаками, не затемняя топографическую основу карты (плана) и надписей на ней;

органы управления наносят на карту так, чтобы вертикальная линия условного знака (флажка) у основания упиралась в точку его фактического нахождения на местности;

- фактическое положение и действия группировок сил и средств РСЧС наносят установленными условными знаками сплошной линией, а предполагаемые и планируемые действия обозначают прерывистыми линиями;

- при нанесении на карту нескольких положений группировок, соответствующих разным моментам времени, условные знаки необходимо дополнять штрихами, пунктирными линиями или подтушевывать различными цветами. Время, к которому относят то или иное положение сил и средств РСЧС, указывают под наименованием части, формирования внутри условного знака или рядом с ним.

5.7 При отображении динамики развития событий необходимо соблюдать последовательность нанесения элементов на карте, которая зависит от характера ЧС, специфики и объема аварийно-спасательных работ.

Последовательность отображения динамики развития ситуации:

- сведения, характеризующие источники ЧС;
- возможные параметры воздействия поражающих факторов;
- места дислокации сил и средств, привлекаемых для ликвидации ЧС, маршруты выдвижения частей и подразделений войск ГО, специализированных отрядов внутренних войск МВД, отрядов и групп специалистов спасательных формирований сил и средств РСЧС, предназначенных для проведения аварийно-спасательных, аварийно-восстановительных и других неотложных работ в зонах ЧС и очагах поражения.

5.8 К карте прилагают пояснительную записку, включающую следующие разделы:

- физико-географические условия района;
- экономическая характеристика района;
- перечень потенциально-опасных объектов с их краткой характеристикой;

- прогностическая оценка возможной обстановки при возникновении ЧС;

- состав сил и средств РСЧС;
- гражданские организации гражданской обороны и войска ГО;
- специализированные отряды внутренних войск МВД;
- пункты дислокации, численность личного состава, сроки готовности и предназначение сил и средств ликвидации ЧС;

- экологическая характеристика района.

(Измененная редакция, Изм. № 1).

ПРИЛОЖЕНИЕ А
(обязательное)

УСЛОВНЫЕ ОБОЗНАЧЕНИЯ И ЗНАКИ
(ДЛЯ КАРТ МАСШТАБА 1 : 200 000)

А.1 Формирования гражданской обороны

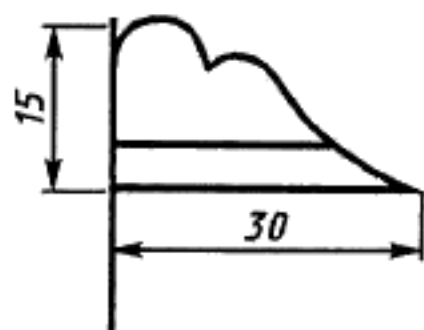

— пункт управления ГО республики в составе РФ
(ПУ ГО респ.)

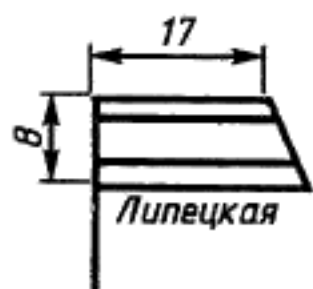

— пункт управления ГО области (ПУ ГО обл.)

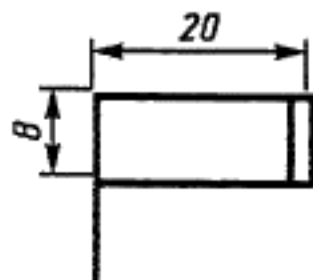

— пункт управления ГО города (ПУ ГО г.)

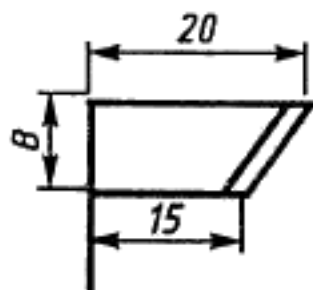

— пункт управления ГО района (ПУ ГО р-на)

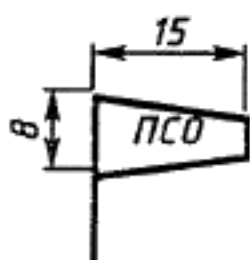

— поисково-спасательный отряд (отдельный верто-
летный отряд — ОВО)



- ПСС — поисково-спасательная служба;
- РПСС — республиканская;
- ОблПСС — областная;
- КрПСС — краевая.

А.2 Районы расположения войск ГО и местных формирований

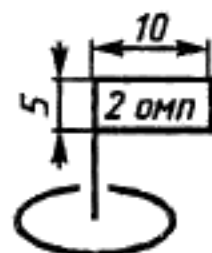

- отдельный механизированный полк (ОМП)

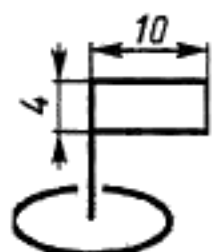

- механизированный (специализированный) полк (МП)

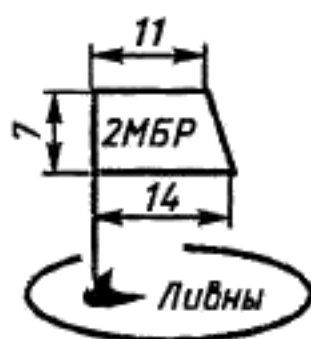

- механизированная бригада (МБР)

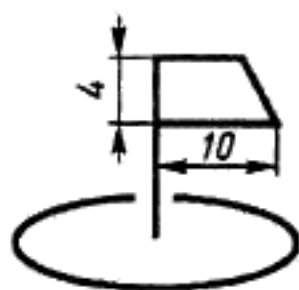

- механизированная (специализированная) бригада

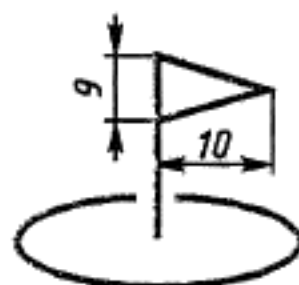

- батальон